

Varenummer: 203380M840B1SK
 Beskrivelse: E+G Justerfod
 GN 33-80-M8-40-B1-SK, Rustfast
 Note: SK Med møtrik, udvendig sekskant i bunden

Mål

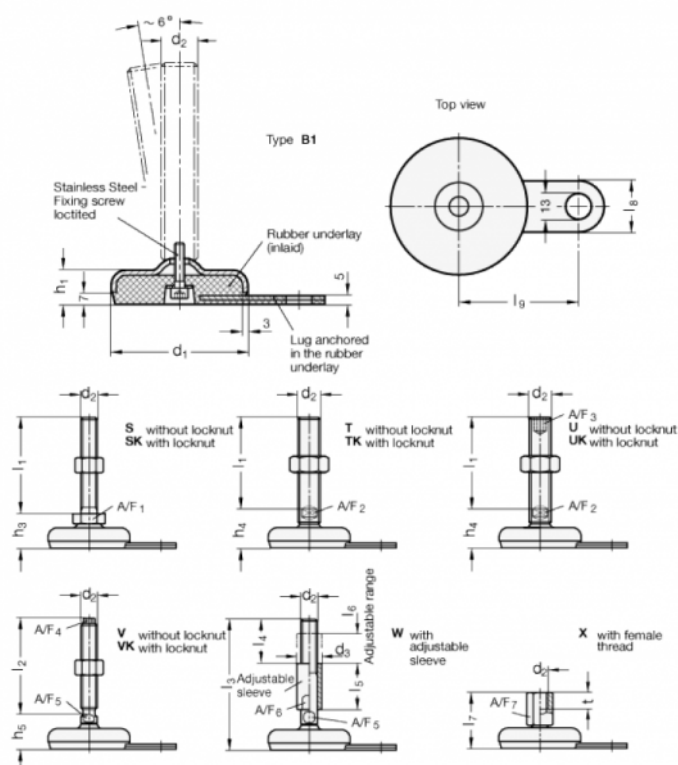

A/F1	= 17
d1	= 80
d2	= M8
h1	= 20
h3	= 28
l1	= 40
l8	= 30
l9	= 70